

1.

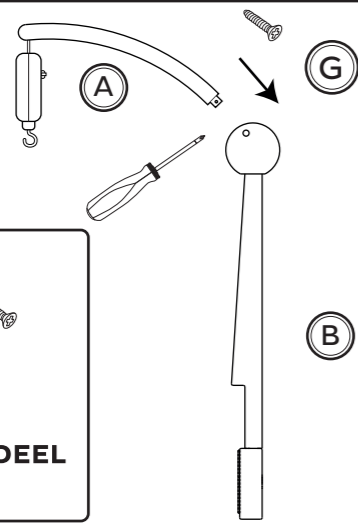

PETITE PARTIE
SMALL PART
KLEINE ONDERDEEL
KLEINER TEIL

ÉTAPE 1

A l'aide d'un tournevis, assemblez les parties «A» et «B» par la vis «G».

STAP 1

Monteer met een schroevendraaier de onderdelen "A" en "B" met schroef "G".

STEP 1

Using a screwdriver, assemble parts "A" and "B" with screw "G".

SCHRITT 1

Montieren Sie mit einem Schraubenzieher die Teile "A" und "B" mit der Schraube "G".

2.

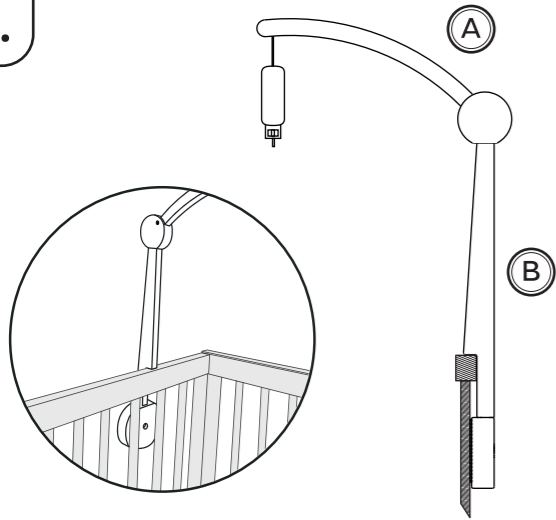
**ÉTAPE 2**

Placez la base du mobile à l'extérieur du lit en faisant reposer l'encoche sur la partie supérieure du lit. Maintenez la position.

STAP 2

Plaats de basis van de mobiele telefoon buiten het bed door de inkeping op de bovenkant van het bed te laten rusten. Houd de positie vast.

STEP 2

Place the base of the mobile outside the bed by resting the notch on the upper part of the bed. Hold the position.

SCHRITT 2

Platzieren Sie den Sockel des Mobiles außerhalb des Bettes, indem Sie die Kerbe auf die Oberseite des Bettes legen. Halten Sie die Position.

3.

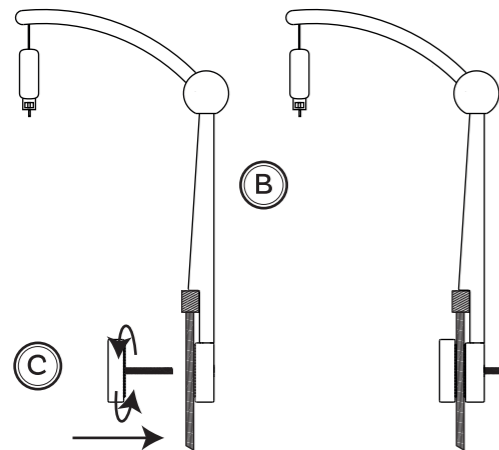
**ÉTAPE 3**

Fixez fermement le bras sur les barreaux en vissant le disque «C» dans la partie «B» en passant à travers les barreaux du lit et la partie «B».

STAP 3

Bevestig de arm stevig aan de lamellen door de schijf "C" in deel "B" door de bedlamellen en deel "B" te schroeven.

STEP 3

Fix the arm firmly to the slats by screwing the disc "C" into part "B" through the bed slats and part "B".

SCHRITT 3

Befestigen Sie den Arm fest an den Latten, indem Sie die Scheibe "C" in Teil "B" durch die Bettlatten und Teil "B" einschrauben.

4.

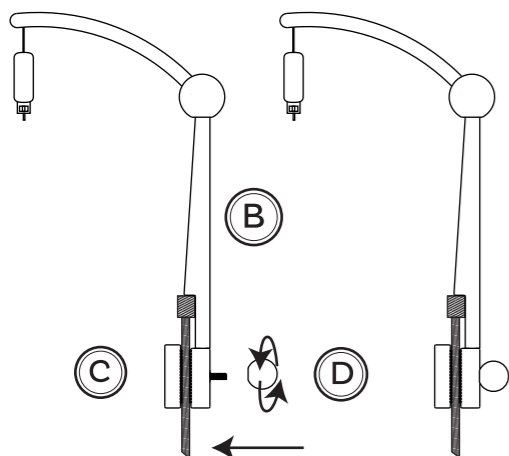
**ÉTAPE 4**

Visser la boule en bois «D» sur la vis métallique de la partie «C» au maximum.

STAP 4

Schroef de houten kogel "D" op de metalen schroef van deel "C" tot het maximum.

STEP 4

Screw the wooden ball "D" onto the metal screw of part "C" to the maximum.

SCHRITT 4

Schrauben Sie die Holzkugel "D" maximal auf die Metallschraube von Teil "C".

5.

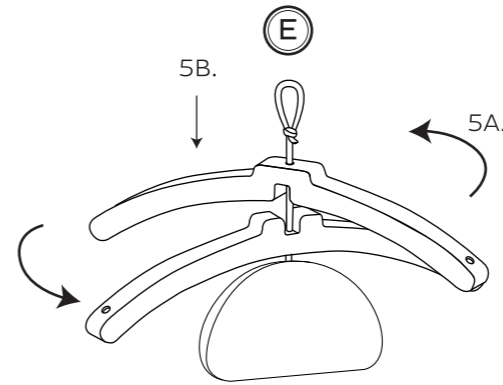
**ÉTAPE 5**

Emboîter le croisillon «E» comme le dessin ci-contre.

STAP 5

Plaats de dwarsbalk "E" zoals aangegeven op de tekening hiernaast.

STEP 5

Insert the cross-brace "E" as shown in the adjacent drawing.

SCHRITT 5

Setzen Sie die Querstrebe "E" wie in der nebenstehenden Zeichnung dargestellt ein.

6.

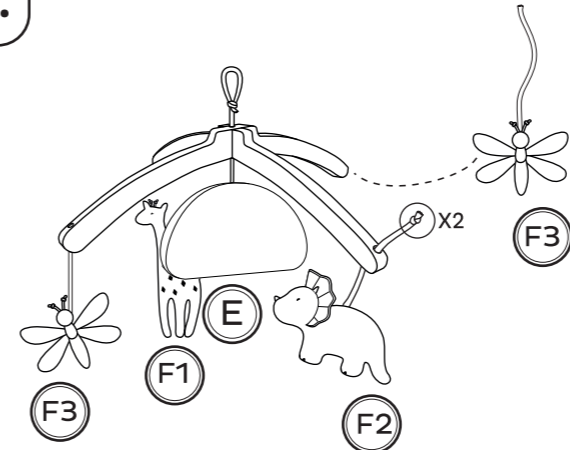
**ÉTAPE 6**

Positionnez les éléments suspendus «F» au croisillon «E» en vous référant au dessin ci-contre. Gardez une longueur de fils de 7cm entre la base inférieure du trou du croisillon en bois et le point d'attache de l'élément suspendu (F1 / F2), pour les autres éléments suspendus (F3), garder une longueur de 18cm maximum. **Voit les avertissements.**

STAP 6

Plaats de ophangelementen "F" op het kruisstuk "E" zoals aangegeven op de tekening hiernaast. Houd een draadlengte van 7 cm tussen de onderkant van het gat van de houten kruiskop en het bevestigingspunt van het ophangelement (F1 / F2). Wat betreft de andere ophangelementen (F3), houd een maximale lengte van 18 cm. **Zie waarschuwingen.**

STEP 6

Position the suspension elements "F" on the crosspiece "E" as shown in the adjacent drawing. Keep a 7cm length of thread between the lower base of the hole in the wooden crosspiece and the attachment point of the hanging element (F1 / F2), for other hanging elements (F3), keep a 18cm length maximum. **See warning.**

SCHRITT 6

Positionieren Sie die Aufhängeelemente "F" auf dem Querträger "E" wie in der nebenstehenden Zeichnung dargestellt. Halten Sie eine Drahtlänge von 7 cm zwischen der unteren Basis des Holzkreuzlochs und dem Befestigungspunkt des aufgehängten Elements (F1 / F2), bei anderen aufgehängten Elementen (F3) eine Drahtlänge von maximal 18 cm. **Beachten Sie die Warnhinweise.**

7.

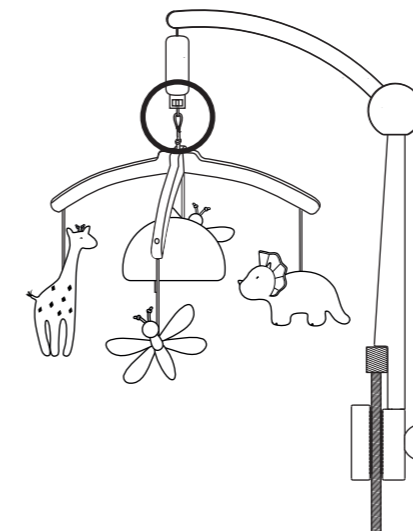
**ÉTAPE 7**

Placer la boucle de la corde du croisillon dans le crochet de la boîte à musique.

STAP 7

Plaats de lus van de dwarsbalk in de haak van de speeldoos.

STEP 7

Place the loop of the cross string in the hook of the music box.

SCHRITT 7

Legen Sie die Schlaufe der Überkreuzungssaiten in den Haken der Spieluhr.

AVERTISSEMENTS & CONSIGNES DE SÉCURITÉ !



● **AVERTISSEMENT :** Nous recommandons fortement d'effectuer l'installation **HORS DE PORTÉE DES ENFANTS** car certains composants présentent un **DANGER**. Veillez à tenir la **PETITE VIS** hors de portée des enfants et assurez-vous que la vis soit **FERMEMENT VISSÉE** au maximum lors du montage.

● **AVERTISSEMENT :** Mesurez la distance entre le haut du matelas et le bas des éléments suspendus au bras de mobile. Si la mesure obtenue est **INFÉRIEURE À 18 CM / 7 POUCES**, abaissez le matelas.

● **AVERTISSEMENT :** Dès que l'enfant **PEUT S'ASSEOIR SEUL OU SE METTRE À GENOUX**, veuillez retirer le set du mobile musical du lit.

● **INSTRUCTIONS POUR LA BOÎTE À MUSIQUE :** Tourner le mécanisme uniquement dans le sens horaire. Ne pas effectuer plus de 4 tours complets pour remonter le mécanisme. Tenir la boîte à musique d'une main pendant que, de l'autre main, vous tournez le mécanisme. Ne pas exercer de traction sur la boîte à musique lorsqu'elle pend au crochet du bras de mobile.

WAARSCHUWINGEN & VEILIGHEIDSVOORSCHRIFTEN

● **VOORZICHTIG:** Wij raden u sterk aan de installatie **BUITEN HET BEREIK VAN KINDEREN** uit te voeren, omdat sommige onderdelen gevaarlijk zijn. Zorg ervoor dat **DE KLEINE SCHROEF** buiten het bereik van kinderen wordt gehouden en zorg ervoor dat de schroef tijdens de montage zo goed mogelijk wordt vastgeschroefd.

● **VOORZICHTIG:** Meet de afstand tussen de bovenkant van de matras en de onderkant van de elementen die hangen aan de mobiele arm. Als de verkregen meting **MINDER DAN 18 CM/7 INCH** bedraagt, laat u de matras zakken.

● **VOORZICHTIG:** Zodra het kind **ZELFSTANDIG KAN ZITTEN OF KNIELLEN**, haal dit product dan uit het bed.

● **INSTRUCTIES VOOR DE MUZIEKDOOS :** Wind de muziekdoos enkel kloksgewijs op. Wind de muziekdoos niet meer dan vier hele draaien op. Houd de muziekdoos in één hand, terwijl u met de andere hand de muziekdoos opwindt. Trek de muziekdoos niet met druk naar beneden terwijl deze nog vastzit aan de haak van de bovenste arm.

WARNINGS & SAFETY INSTRUCTIONS !

● **WARNING :** We strongly recommend that the installation is completed **OUT OF THE REACH OF CHILDREN**, as some components are dangerous. Make sure to keep the **SMALL SCREW** out of the reach of children and ensure that the screw **IS SCREW IN AS TIGHTLY AS POSSIBLE** during installation.

● **WARNING :** Measure the distance between the top of the mattress and the bottom of the elements suspended. If the measurement obtained is **LESS THAN 18 CM / 7 INCHES**, lower the mattress.

● **WARNING :** As soon as the child is **ABLE TO SIT OR KNEEL ON ITS OWN**, please remove this product from the bed.

● **INSTRUCTIONS FOR THE MUSIC BOX:** Rewind music box clockwise only. Do not rewind more than 4 complete revolutions. Hold the music box in one hand while rewinding with the other. Do not pull the music box down while music box is still attached to the hook.

WARNUNGEN & SICHERHEITSHINWEISE !

● **WARNUNG :** Wir empfehlen dringend, dass die Installation **AUßERHALB DER REICHWEITE VON KINDERN DURCHFÜHRT WIRD**, da einige Komponenten gefährlich sind. Achten Sie darauf, die **KLEINE SCHRAUBE** außerhalb der Reichweite von Kindern aufzubewahren und stellen Sie sicher, dass die Schraube während der Installation so **FEST WIE MÖGLICH** eingeschraubt wird.

● **WARNUNG :** Messen Sie den Abstand zwischen der Oberseite der Matratze und der Unterseite der Elemente an die mobilen Arm. Wenn das erhaltene Maß **WENIGER ALS 18 CM / 7 ZOLL BETRÄGT**, senken Sie die Matratze ab.

● **WARNUNG :** Sobald das Kind in der Lage ist, **SELBSTSTÄNDIG ZU SITZEN ODER ZU KNIEN**, nehmen Sie bitte dieses Produkt aus dem Bett.

● **GEBRAUCHSANWEISUNG DER SPIELUHR:** Spieluhr nur im Uhrzeigersinn drehen. Nicht mehr als 4 komplette Drehungen durchführen. Spieluhr mit einer Hand festhalten während mit der anderen Hand gedreht wird. Nicht mit Gewalt an der Spieluhr ziehen, wenn diese noch am Plastikarm befestigt ist.

noukie's

Mobile musical ★ Muziekmobiel
Musical Mobile ★ Spieluhrmobile

FR Instruction d'assemblage
Ce produit doit être assemblé par un adulte.
Merci de bien vouloir vous référer à l'illustration.

EN Assembly instruction
This product should be assembled by an adult.
Please refer to the illustration.

NL Montage instructies
Dit product moet samengesteld worden door een volwassene. Gelieve te refereren naar de illustratie.

DE Montageanleitung
Dieses Produkt muss von einem Erwachsenen zusammengebaut werden.
Bitte schauen Sie sich die Abbildung an.

